



LD - LED ARBEITSPLATZ LEUCHTEN



LD LICHTDOMINANZ GmbH
Kiefernweg 24
47058 Duisburg

Telefon +49 (0) 203 3000-2126
Telefax +49 (0) 203 3000-226
info@ldlichtdominanz.de
www.ldlichtdominanz.de



LD - LED ARBEITSPLATZ LEUCHTEN

LED Einbau – Decken- / Pendelleuchten

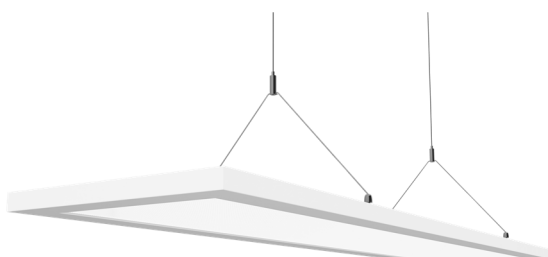

LD LICHTDOMINANZ GmbH
Kiefernweg 24
47058 Duisburg

Telefon +49 (0) 203 3000-2126
Telefax +49 (0) 203 3000-226
info@ldlichtdominanz.de
www.lichtdominanz.de



LED – EINBAU - DOWNLIGHT ARBEITSPLATZLEUCHE LD-HCCDW 210-27



- › LED - Einbau Downlight Arbeitsplatzleuchte
- › Homogene Lichtverteilung, Abstrahlwinkel 60°
- › Gute Entblendung durch Einzelreflektoren $UGR \leq 19$
Hervorragende Beleuchtung bei exzellenter Farbwiedergabe,
bildschirmgerechte Arbeitsplatzbeleuchtung gemäß EN 12464-1
- › Weiß mattes Aluminiumgehäuse, Polycarbonatreflektor schwarz
- › Kompakte Bauweise (Höhe 40mm), einfache Installation
- › Komfortwarmweiß – 2.700K
- › Lebensdauer 50.000 Std. (LM-90)
- › 5 Jahre Garantie

Art.-Nr.	LD-HCCDW 210-27
Lichtfarbe	2.700K
Lichtstrom	2.200lm
CRI	≥ 94 Ra
Betriebstemperatur	-20°C - +45°C
Anschlußspannung	220-240V~ 50/60Hz
Sekundärspannung	28V-42VDC – 800mA
Leistung	25W
Abmessungen	Ø210mm x 40mm
Gewicht	1,15 Kg
Schutzklasse I	IP40

Deckenausschnitt

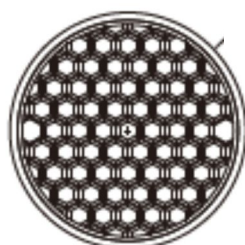
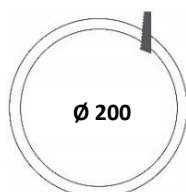

Ø210 mm

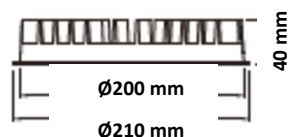

Sekundär Steckverbindung zur Leuchte
Output 28V – 42VDC



Primär 5-pol. Fast Connection Box /
Durchgangsverdrahtung



LD LICHTDOMINANZ GmbH
Kiefernweg 24
47058 Duisburg

Telefon +49 (0) 203 3000-2126
Telefax +49 (0) 203 3000-226
info@ldlichtdominanz.de
www.lichtdominanz.de



LED – EINBAU - DOWNLIGHT ARBEITSPLATZLEUCHE LD-HCCDB 210-27

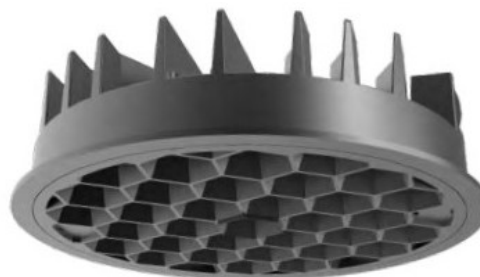

- › LED - Einbau Downlight Arbeitsplatzleuchte
- › Homogene Lichtverteilung, Abstrahlwinkel 60°
- › Gute Entblendung durch Einzelreflektoren $UGR \leq 19$
Hervorragende Beleuchtung bei exzellenter Farbwiedergabe,
bildschirmgerechte Arbeitsplatzbeleuchtung gemäß EN 12464-1
- › Schwarz mattes Aluminiumgehäuse, Polycarbonatreflektor
- › Kompakte Bauweise (Höhe 40mm), einfache Installation
- › Komfortwarmweiß – 2.700K
- › Lebensdauer 50.000 Std. (LM-90)
- › 5 Jahre Garantie

Deckenausschnitt

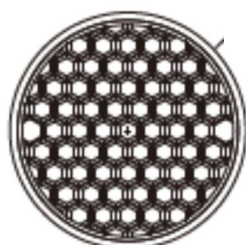
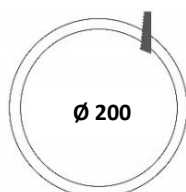

Ø210 mm

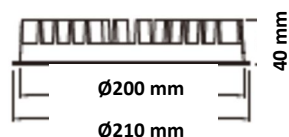

Art.-Nr.	LD-HCCDB 210-27
Lichtfarbe	2.700K
Lichtstrom	2.200lm
CRI	≥ 94 Ra
Betriebstemperatur	-20°C - +45°C
Anschlußspannung	220-240V~ 50/60Hz
Sekundärspannung	28V-42VDC – 800mA
Leistung	25W
Abmessungen	Ø210mm x 40mm
Gewicht	1,15 Kg
Schutzklasse I	IP40

Sekundär Steckverbindung zur Leuchte
Output 28V – 42VDC



Primär 5-pol. Fast Connection Box /
Durchgangsverdrahtung



LD LICHTDOMINANZ GmbH
Kiefernweg 24
47058 Duisburg

Telefon +49 (0) 203 3000-2126
Telefax +49 (0) 203 3000-226
info@ldlichtdominanz.de
www.lichtdominanz.de



LED – EINBAU - DOWNLIGHT ARBEITSPLATZLEUCHE LD-HCCDW 210-30



- › LED - Einbau Downlight Arbeitsplatzleuchte
- › Homogene Lichtverteilung, Abstrahlwinkel 60°
- › Gute Entblendung durch Einzelreflektoren $UGR \leq 19$
Hervorragende Beleuchtung bei exzellenter Farbwiedergabe,
bildschirmgerechte Arbeitsplatzbeleuchtung gemäß EN 12464-1
- › Weiß mattes Aluminiumgehäuse, Polycarbonatreflektor schwarz
- › Kompakte Bauweise (Höhe 40mm), einfache Installation
- › Warmweiß – 3.000K
- › Lebensdauer 50.000 Std. (LM-90)
- › 5 Jahre Garantie

Deckenausschnitt

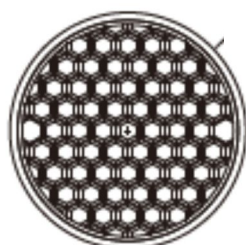
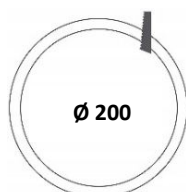

Ø210 mm

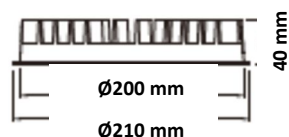

Art.-Nr.	LD-HCCDW 210-30
Lichtfarbe	3.000K
Lichtstrom	2.500lm
CRI	≥ 92 Ra
Betriebstemperatur	-20°C - +45°C
Anschlußspannung	220-240V~ 50/60Hz
Sekundärspannung	28V-42VDC – 800mA
Leistung	25W
Abmessungen	Ø210mm x 40mm
Gewicht	1,15 Kg
Schutzklasse I	IP40

Sekundär Steckverbindung zur Leuchte
Output 28V – 42VDC



Primär 5-pol. Fast Connection Box /
Durchgangsverdrahtung



LD LICHTDOMINANZ GmbH
Kiefernweg 24
47058 Duisburg

Telefon +49 (0) 203 3000-2126
Telefax +49 (0) 203 3000-226
info@ldlichtdominanz.de
www.lichtdominanz.de



LED – EINBAU - DOWNLIGHT ARBEITSPLATZLEUCHE LD-HCCDB 210-30

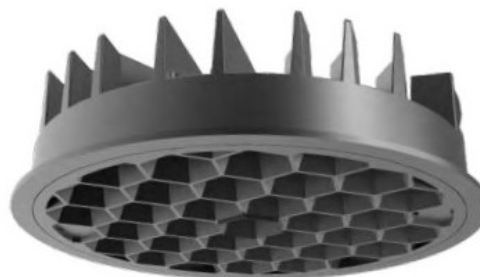

- › LED - Einbau Downlight Arbeitsplatzleuchte
- › Homogene Lichtverteilung, Abstrahlwinkel 60°
- › Gute Entblendung durch Einzelreflektoren $UGR \leq 19$
Hervorragende Beleuchtung bei exzellenter Farbwiedergabe,
bildschirmgerechte Arbeitsplatzbeleuchtung gemäß EN 12464-1
- › Schwarz mattes Aluminiumgehäuse, Polycarbonatreflektor
- › Kompakte Bauweise (Höhe 40mm), einfache Installation
- › Warmweiß – 3.000K
- › Lebensdauer 50.000 Std. (LM-90)
- › 5 Jahre Garantie

Deckenausschnitt

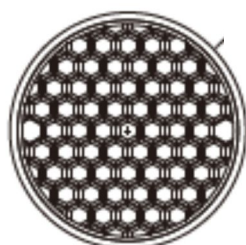
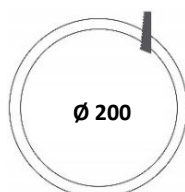

Ø210 mm

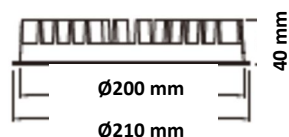

Art.-Nr.	LD-HCCDB 210-30
Lichtfarbe	3.000K
Lichtstrom	2.500lm
CRI	≥ 92 Ra
Betriebstemperatur	-20°C - +45°C
Anschlußspannung	220-240V~ 50/60Hz
Sekundärspannung	28V-42VDC – 800mA
Leistung	25W
Abmessungen	Ø210mm x 40mm
Gewicht	1,15 Kg
Schutzklasse I	IP40

Sekundär Steckverbindung zur Leuchte
Output 28V – 42VDC



Primär 5-pol. Fast Connection Box /
Durchgangsverdrahtung



LD LICHTDOMINANZ GmbH
Kiefernweg 24
47058 Duisburg

Telefon +49 (0) 203 3000-2126
Telefax +49 (0) 203 3000-226
info@ldlichtdominanz.de
www.lichtdominanz.de



LED – EINBAU - DOWNLIGHT ARBEITSPLATZLEUCHE LD-HCCDW 210-40



- › LED - Einbau Downlight Arbeitsplatzleuchte
- › Homogene Lichtverteilung, Abstrahlwinkel 60°
- › Gute Entblendung durch Einzelreflektoren $UGR \leq 19$
Hervorragende Beleuchtung bei exzellenter Farbwiedergabe,
bildschirmgerechte Arbeitsplatzbeleuchtung gemäß EN 12464-1
- › Weiß mattes Aluminiumgehäuse, Polycarbonatreflektor schwarz
- › Kompakte Bauweise (Höhe 40mm), einfache Installation
- › Neutralweiß – 4.000K
- › Lebensdauer 50.000 Std. (LM-90)
- › 5 Jahre Garantie

Art.-Nr.	LD-HCCDW 210-40
Lichtfarbe	4.000K
Lichtstrom	2.750lm
CRI	≥ 90 Ra
Betriebstemperatur	-20°C - +45°C
Anschlußspannung	220-240V~ 50/60Hz
Sekundärspannung	28V-42VDC – 800mA
Leistung	25W
Abmessungen	Ø210mm x 40mm
Gewicht	1,15 Kg
Schutzklasse I	IP40

Deckenausschnitt

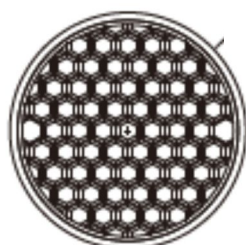
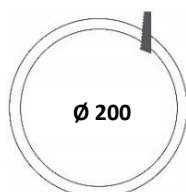

Ø210 mm

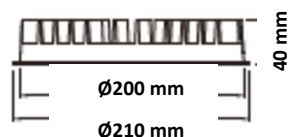

Sekundär Steckverbindung zur Leuchte
Output 28V – 42VDC



Primär 5-pol. Fast Connection Box /
Durchgangsverdrahtung



LD LICHTDOMINANZ GmbH
Kiefernweg 24
47058 Duisburg

Telefon +49 (0) 203 3000-2126
Telefax +49 (0) 203 3000-226
info@ldlichtdominanz.de
www.lichtdominanz.de



LED – EINBAU - DOWNLIGHT ARBEITSPLATZLEUCHE LD-HCCDB 210-40

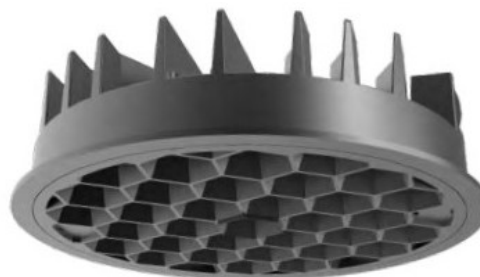

- › LED - Einbau Downlight Arbeitsplatzleuchte
- › Homogene Lichtverteilung, Abstrahlwinkel 60°
- › Gute Entblendung durch Einzelreflektoren $UGR \leq 19$
Hervorragende Beleuchtung bei exzellenter Farbwiedergabe,
bildschirmgerechte Arbeitsplatzbeleuchtung gemäß EN 12464-1
- › Schwarz mattes Aluminiumgehäuse, Polycarbonatreflektor
- › Kompakte Bauweise (Höhe 40mm), einfache Installation
- › Neutralweiß – 4.000K
- › Lebensdauer 50.000 Std. (LM-90)
- › 5 Jahre Garantie

Deckenausschnitt

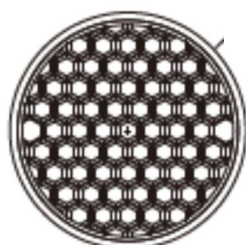
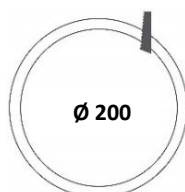

Ø210 mm

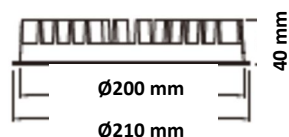

Art.-Nr.	LD-HCCDB 210-40
Lichtfarbe	4.000K
Lichtstrom	2.750lm
CRI	≥ 90 Ra
Betriebstemperatur	-20°C - +45°C
Anschlußspannung	220-240V~ 50/60Hz
Sekundärspannung	28V-42VDC – 800mA
Leistung	25W
Abmessungen	Ø210mm x 40mm
Gewicht	1,15 Kg
Schutzklasse I	IP40

Sekundär Steckverbindung zur Leuchte
Output 28V – 42VDC



Primär 5-pol. Fast Connection Box /
Durchgangsverdrahtung



LD LICHTDOMINANZ GmbH
Kiefernweg 24
47058 Duisburg

Telefon +49 (0) 203 3000-2126
Telefax +49 (0) 203 3000-226
info@ldlichtdominanz.de
www.lichtdominanz.de



LED – EINBAU - DOWNLIGHT ARBEITSPLATZLEUCHE **LD-HSCDW 200-27**



- › LED - Einbau Downlight Arbeitsplatzleuchte
- › Homogene Lichtverteilung
- › Gute Entblendung durch Einzelreflektoren $UGR \leq 19$
Hervorragende Beleuchtung bei exzellenter Farbwiedergabe,
bildschirmgerechte Arbeitsplatzbeleuchtung gemäß EN 12464-1
- › Weißer Polycarbonatrahmen
- › Flache Bauweise (Höhe 20mm)
- › Komfortwarmweiß – 2.700K
- › Lebensdauer 50.000 Std. (LM-90)
- › 5 Jahre Garantie

Art.-Nr.	LD-HSCDW 200-27
Lichtfarbe	2.700K
Lichtstrom	1.550lm
CRI	≥ 94 Ra
Betriebstemperatur	-20°C - +45°C
Anschlußspannung	220-240V~ 50/60Hz
Sekundärspannung	42V-50VDC – 350mA
Leistung	15W
Abmessungen	193 x 193 x 20mm
Gewicht	0,90 Kg
Schutzklasse I	IP40

Deckenausschnitt 180mm x 180mm

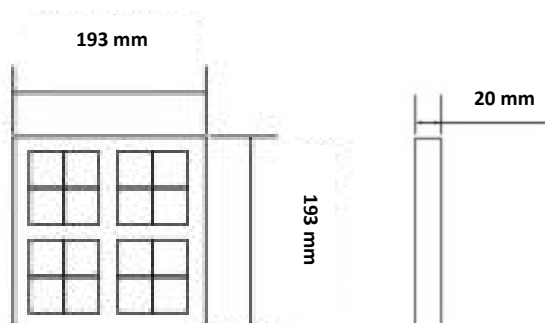

Sekundär Steckverbindung zur Leuchte
Output 42V – 50VDC



Primär 5-pol. Fast Connection Box /
Durchgangsverdrahtung



LD LICHTDOMINANZ GmbH
Kiefernweg 24
47058 Duisburg

Telefon +49 (0) 203 3000-2126
Telefax +49 (0) 203 3000-226
info@ldlichtdominanz.de
www.lichtdominanz.de



LED – EINBAU - DOWNLIGHT ARBEITSPLATZLEUCHE LD-HSCDB 200-27

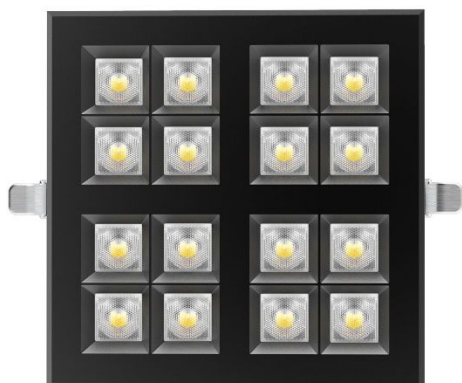

- › LED - Einbau Downlight Arbeitsplatzleuchte
- › Homogene Lichtverteilung
- › Gute Entblendung durch Einzelreflektoren $UGR \leq 19$
Hervorragende Beleuchtung bei exzellenter Farbwiedergabe,
bildschirmgerechte Arbeitsplatzbeleuchtung gemäß EN 12464-1
- › Schwarzer Polycarbonatrahmen
- › Flache Bauweise (Höhe 20mm)
- › Komfortwarmweiß – 2.700K
- › Lebensdauer 50.000 Std. (LM-90)
- › 5 Jahre Garantie

Art.-Nr.	LD-HSCDB 200-27
Lichtfarbe	2.700K
Lichtstrom	1.550lm
CRI	≥ 94 Ra
Betriebstemperatur	-20°C - +45°C
Anschlußspannung	220-240V~ 50/60Hz
Sekundärspannung	42V-50VDC – 350mA
Leistung	15W
Abmessungen	193 x 193 x 20mm
Gewicht	0,90 Kg
Schutzklasse I	IP40

Deckenausschnitt 180mm x 180mm

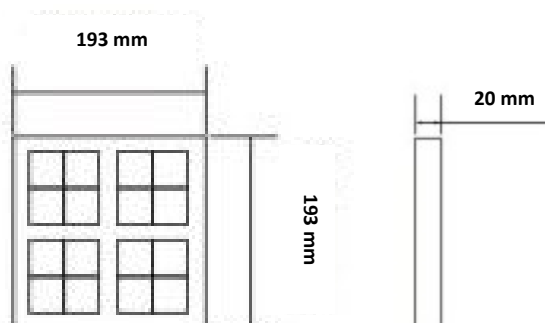

Sekundär Steckverbindung zur Leuchte
Output 42V – 50VDC



Primär 5-pol. Fast Connection Box /
Durchgangsverdrahtung



LD LICHTDOMINANZ GmbH
Kiefernweg 24
47058 Duisburg

Telefon +49 (0) 203 3000-2126
Telefax +49 (0) 203 3000-226
info@ldlichtdominanz.de
www.lichtdominanz.de



LED – EINBAU - DOWNLIGHT ARBEITSPLATZLEUCHE LD-HSCDW 200-30



- › LED - Einbau Downlight Arbeitsplatzleuchte
- › Homogene Lichtverteilung
- › Gute Entblendung durch Einzelreflektoren $UGR \leq 19$
Hervorragende Beleuchtung bei exzellenter Farbwiedergabe,
bildschirmgerechte Arbeitsplatzbeleuchtung gemäß EN 12464-1
- › Weißer Polycarbonatrahmen
- › Flache Bauweise (Höhe 20mm)
- › Warmweiß – 3.000K
- › Lebensdauer 50.000 Std. (LM-90)
- › 5 Jahre Garantie

Art.-Nr.	LD-HSCDW 200-30
Lichtfarbe	3.000K
Lichtstrom	1.750lm
CRI	≥ 92 Ra
Betriebstemperatur	-20°C - +45°C
Anschlußspannung	220-240V~ 50/60Hz
Sekundärspannung	42V-50VDC – 350mA
Leistung	15W
Abmessungen	193 x 193 x 20mm
Gewicht	0,90 Kg
Schutzklasse I	IP40

Deckenausschnitt 180mm x 180mm

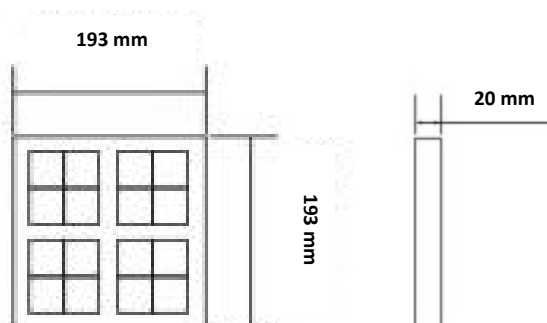

Sekundär Steckverbindung zur Leuchte
Output 42V – 50VDC



Primär 5-pol. Fast Connection Box /
Durchgangsverdrahtung



LD LICHTDOMINANZ GmbH
Kiefernweg 24
47058 Duisburg

Telefon +49 (0) 203 3000-2126
Telefax +49 (0) 203 3000-226
info@ldlichtdominanz.de
www.lichtdominanz.de



LED – EINBAU - DOWNLIGHT ARBEITSPLATZLEUCHTE LD-HSCDB 200-30

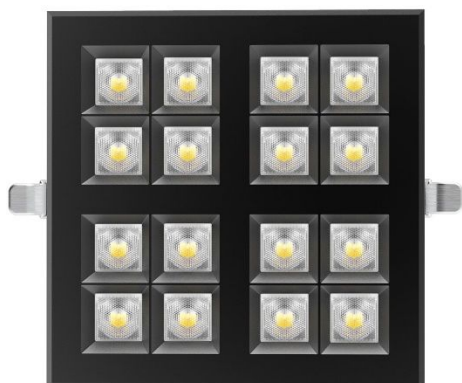

- › LED - Einbau Downlight Arbeitsplatzleuchte
- › Homogene Lichtverteilung
- › Gute Entblendung durch Einzelreflektoren $UGR \leq 19$
Hervorragende Beleuchtung bei exzellenter Farbwiedergabe,
bildschirmgerechte Arbeitsplatzbeleuchtung gemäß EN 12464-1
- › Schwarzer Polycarbonatrahmen
- › Flache Bauweise (Höhe 20mm)
- › Warmweiß – 3.000K
- › Lebensdauer 50.000 Std. (LM-90)
- › 5 Jahre Garantie

Art.-Nr.	LD-HSCDB 200-30
Lichtfarbe	3.000K
Lichtstrom	1.750lm
CRI	≥ 92 Ra
Betriebstemperatur	-20°C - +45°C
Anschlußspannung	220-240V~ 50/60Hz
Sekundärspannung	42V-50VDC – 350mA
Leistung	15W
Abmessungen	193 x 193 x 20mm
Gewicht	0,90 Kg
Schutzklasse I	IP40

Deckenausschnitt 180mm x 180mm

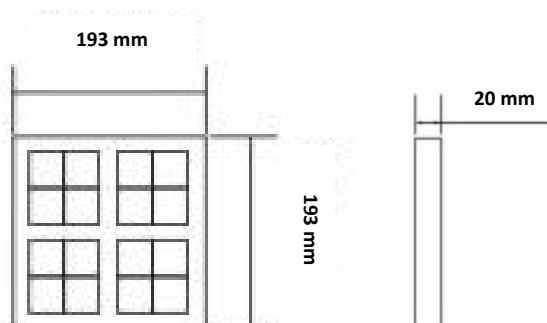

Sekundär Steckverbindung zur Leuchte
Output 42V – 50VDC



Primär 5-pol. Fast Connection Box /
Durchgangsverdrahtung



LD LICHTDOMINANZ GmbH
Kiefernweg 24
47058 Duisburg

Telefon +49 (0) 203 3000-2126
Telefax +49 (0) 203 3000-226
info@ldlichtdominanz.de
www.lichtdominanz.de



LED – EINBAU - DOWNLIGHT ARBEITSPLATZLEUCHE **LD-HSCDW 200-40**



- › LED - Einbau Downlight Arbeitsplatzleuchte
- › Homogene Lichtverteilung
- › Gute Entblendung durch Einzelreflektoren $UGR \leq 19$
Hervorragende Beleuchtung bei exzellenter Farbwiedergabe,
bildschirmgerechte Arbeitsplatzbeleuchtung gemäß EN 12464-1
- › Weißer Polycarbonatrahmen
- › Flache Bauweise (Höhe 20mm)
- › Neutralweiß – 4.000K
- › Lebensdauer 50.000 Std. (LM-90)
- › 5 Jahre Garantie

Art.-Nr.	LD-HSCDW 200-40
Lichtfarbe	4.000K
Lichtstrom	1.880lm
CRI	≥ 90 Ra
Betriebstemperatur	-20°C - +45°C
Anschlußspannung	220-240V~ 50/60Hz
Sekundärspannung	42V-50VDC – 350mA
Leistung	15W
Abmessungen	193 x 193 x 20mm
Gewicht	0,90 Kg
Schutzklasse I	IP40

Deckenausschnitt 180mm x 180mm

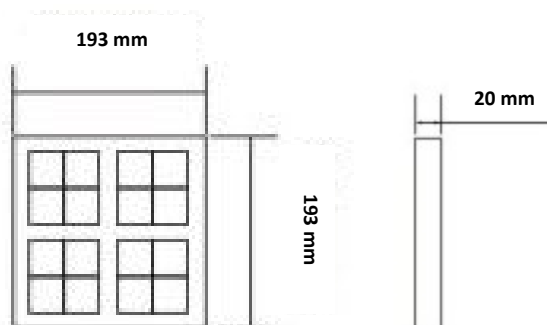

Sekundär Steckverbindung zur Leuchte
Output 42V – 50VDC



Primär 5-pol. Fast Connection Box /
Durchgangsverdrahtung



LD LICHTDOMINANZ GmbH
Kiefernweg 24
47058 Duisburg

Telefon +49 (0) 203 3000-2126
Telefax +49 (0) 203 3000-226
info@ldlichtdominanz.de
www.lichtdominanz.de



LED – EINBAU - DOWNLIGHT ARBEITSPLATZLEUCHTE LD-HSCDB 200-40

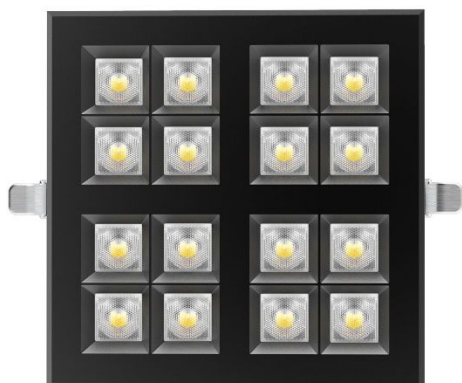

- › LED - Einbau Downlight Arbeitsplatzleuchte
- › Homogene Lichtverteilung
- › Gute Entblendung durch Einzelreflektoren $UGR \leq 19$
Hervorragende Beleuchtung bei exzellenter Farbwiedergabe,
bildschirmgerechte Arbeitsplatzbeleuchtung gemäß EN 12464-1
- › Schwarzer Polycarbonatrahmen
- › Flache Bauweise (Höhe 20mm)
- › Neutralweiß – 4.000K
- › Lebensdauer 50.000 Std. (LM-90)
- › 5 Jahre Garantie

Art.-Nr.	LD-HSCDB 200-40
Lichtfarbe	4.000K
Lichtstrom	1.880lm
CRI	≥ 90 Ra
Betriebstemperatur	-20°C - +45°C
Anschlußspannung	220-240V~ 50/60Hz
Sekundärspannung	42V-50VDC – 350mA
Leistung	15W
Abmessungen	193 x 193 x 20mm
Gewicht	0,90 Kg
Schutzklasse I	IP40

Deckenausschnitt 180mm x 180mm

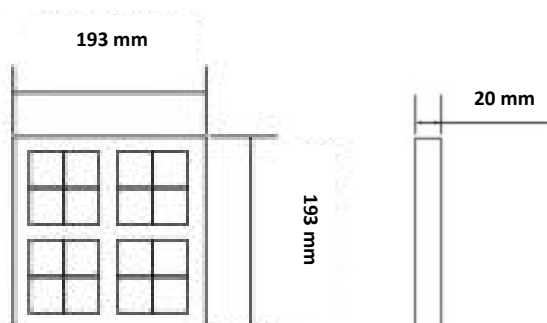

Sekundär Steckverbindung zur Leuchte
Output 42V – 50VDC



Primär 5-pol. Fast Connection Box /
Durchgangsverdrahtung



LD LICHTDOMINANZ GmbH
Kiefernweg 24
47058 Duisburg

Telefon +49 (0) 203 3000-2126
Telefax +49 (0) 203 3000-226
info@ldlichtdominanz.de
www.lichtdominanz.de



LED – EINBAU ARBEITSPLATZLEUCHTE **LD-HSCW 620-30**

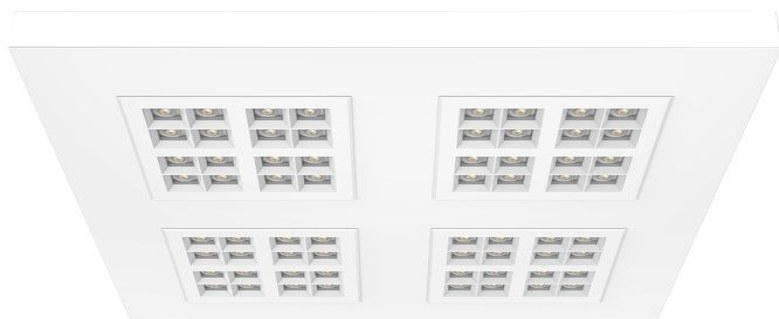

- › LED - Einbau Arbeitsplatzleuchte
- › Homogene Lichtverteilung
- › Super Entblendung durch Einzelreflektoren $UGR \leq 16$
Hervorragende Beleuchtung bei exzellenter Farbwiedergabe,
bildschirmgerechte Arbeitsplatzbeleuchtung gemäß EN 12464-1
- › Weiß matt pulverbeschichteter Stahlblechrahmen
- › Flache Bauweise (Höhe 26mm)
- › Warmweiß – 3.000K
- › Lebensdauer 60.000 Std. (LM-90)
- › 5 Jahre Garantie

Art.-Nr.	LD-HSCW 620-30
Lichtfarbe	3.000K
Lichtstrom	3.850lm
CRI	≥ 92 Ra
Betriebstemperatur	-20°C - +45°C
Anschlußspannung	220-240V~ 50/60Hz
Sekundärspannung	60VDC – 600mA
Leistung	29W
Abmessungen	620 x 620 x 26mm
Gewicht	5,95 Kg
Schutzklasse I	IP40

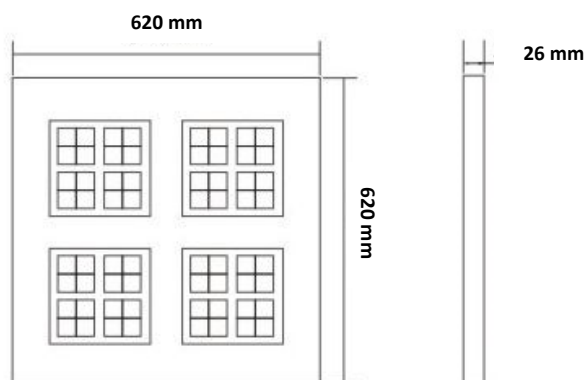

Primär 5-pol. Fast Connection Box /
Durchgangsverdrahtung



LD LICHTDOMINANZ GmbH
Kiefernweg 24
47058 Duisburg

Telefon +49 (0) 203 3000-2126
Telefax +49 (0) 203 3000-226
info@ldlichtdominanz.de
www.lichtdominanz.de



LED – EINBAU ARBEITSPLATZLEUCHTE LD-HSCB 620-30



- › LED - Einbau Arbeitsplatzleuchte
- › Homogene Lichtverteilung
- › Super Entblendung durch Einzelreflektoren $UGR \leq 16$
Hervorragende Beleuchtung bei exzellenter Farbwiedergabe,
bildschirmgerechte Arbeitsplatzbeleuchtung gemäß EN 12464-1
- › Schwarz matt pulverbeschichteter Stahlblechrahmen
- › Flache Bauweise (Höhe 26mm)
- › Warmweiß – 3.000K
- › Lebensdauer 60.000 Std. (LM-90)
- › 5 Jahre Garantie

Art.-Nr.	LD-HSCB 620-30
Lichtfarbe	3.000K
Lichtstrom	3.850lm
CRI	≥ 92 Ra
Betriebstemperatur	-20°C - +45°C
Anschlußspannung	220-240V~ 50/60Hz
Sekundärspannung	60VDC – 600mA
Leistung	29W
Abmessungen	620 x 620 x 26mm
Gewicht	5,95 Kg
Schutzklasse I	IP40

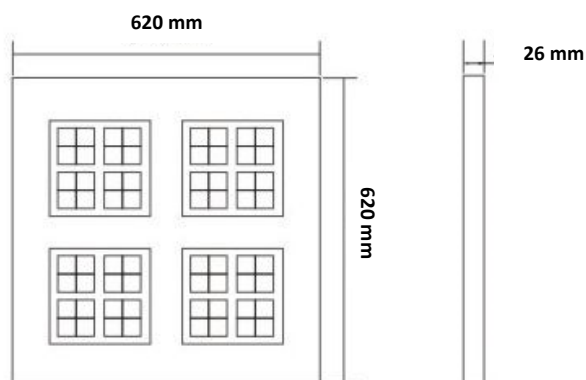

Primär 5-pol. Fast Connection Box /
Durchgangsverdrahtung



LD LICHTDOMINANZ GmbH
Kiefernweg 24
47058 Duisburg

Telefon +49 (0) 203 3000-2126
Telefax +49 (0) 203 3000-226
info@ldlichtdominanz.de
www.lichtdominanz.de



LED – EINBAU ARBEITSPLATZLEUCHTE **LD-HSCW 620-40**

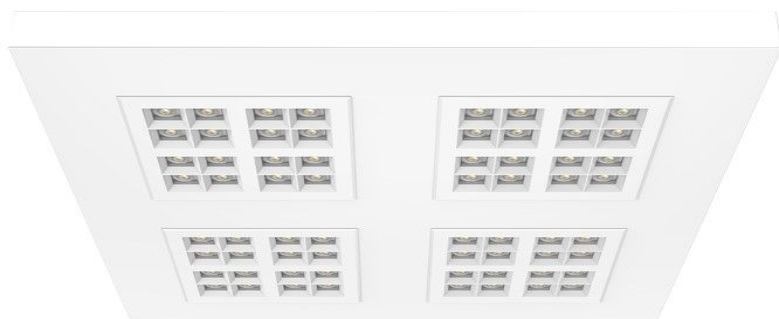

- › LED - Einbau Arbeitsplatzleuchte
- › Homogene Lichtverteilung
- › Super Entblendung durch Einzelreflektoren $UGR \leq 16$
Hervorragende Beleuchtung bei exzellenter Farbwiedergabe,
bildschirmgerechte Arbeitsplatzbeleuchtung gemäß EN 12464-1
- › Weiß matt pulverbeschichteter Stahlblechrahmen
- › Flache Bauweise (Höhe 26mm)
- › Neutralweiß – 4.000K
- › Lebensdauer 60.000 Std. (LM-90)
- › 5 Jahre Garantie

Art.-Nr.	LD-HSCW 620-40
Lichtfarbe	4.000K
Lichtstrom	4.000lm
CRI	≥ 90 Ra
Betriebstemperatur	-20°C - +45°C
Anschlußspannung	220-240V~ 50/60Hz
Sekundärspannung	60VDC – 600mA
Leistung	29W
Abmessungen	620 x 620 x 26mm
Gewicht	5,95 Kg
Schutzklasse I	IP40

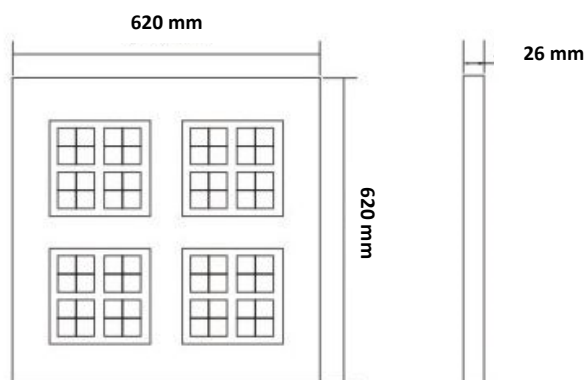

Primär 5-pol. Fast Connection Box /
Durchgangsverdrahtung



LD LICHTDOMINANZ GmbH
Kiefernweg 24
47058 Duisburg

Telefon +49 (0) 203 3000-2126
Telefax +49 (0) 203 3000-226
info@ldlichtdominanz.de
www.lichtdominanz.de



LED – EINBAU ARBEITSPLATZLEUCHTE LD-HSCB 620-40



- › LED - Einbau Arbeitsplatzleuchte
- › Homogene Lichtverteilung
- › Super Entblendung durch Einzelreflektoren $UGR \leq 16$
Hervorragende Beleuchtung bei exzellenter Farbwiedergabe,
bildschirmgerechte Arbeitsplatzbeleuchtung gemäß EN 12464-1
- › Schwarz matt pulverbeschichteter Stahlblechrahmen
- › Flache Bauweise (Höhe 26mm)
- › Neutralarmweiß – 4.000K
- › Lebensdauer 60.000 Std. (LM-90)
- › 5 Jahre Garantie

Art.-Nr.	LD-HSCB 620-40
Lichtfarbe	4.000K
Lichtstrom	4.000lm
CRI	≥ 90 Ra
Betriebstemperatur	-20°C - +45°C
Anschlußspannung	220-240V~ 50/60Hz
Sekundärspannung	60VDC – 600mA
Leistung	29W
Abmessungen	620 x 620 x 26mm
Gewicht	5,95 Kg
Schutzklasse I	IP40

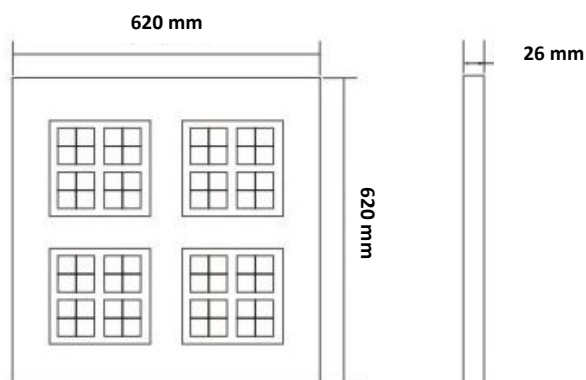

Primär 5-pol. Fast Connection Box /
Durchgangsverdrahtung



LD LICHTDOMINANZ GmbH
Kiefernweg 24
47058 Duisburg

Telefon +49 (0) 203 3000-2126
Telefax +49 (0) 203 3000-226
info@ldlichtdominanz.de
www.lichtdominanz.de



LED - ARBEITSPLATZLEUCHE LD-HSCW 11295-40

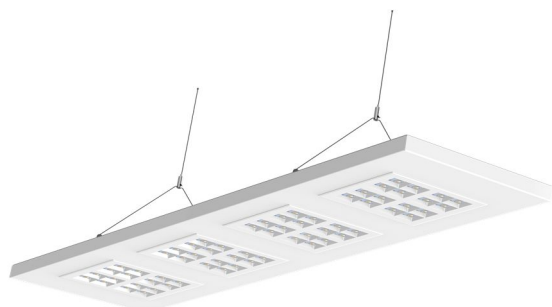

- › LED - Arbeitsplatzleuchte
- › Homogene Lichtverteilung, direktstrahlend
- › Super Entblendung durch Einzelreflektoren $UGR \leq 16$
Hervorragende Beleuchtung bei exzellenter Farbwiedergabe,
bildschirmgerechte Arbeitsplatzbeleuchtung gemäß EN 12464-1
- › Weiß matt pulverbeschichteter Stahlblechrahmen
- › Flache Bauweise (Höhe 26mm)
- › Komfortneutralweiß – 4.000K
- › Lebensdauer 60.000 Std. (LM-90)
- › 5 Jahre Garantie

Art.-Nr.	LD-HSCW 11295-40
Lichtfarbe	4.000K
Lichtstrom	5.800lm
CRI	≥ 90 Ra
Betriebstemperatur	-20°C - +45°C
Anschlußspannung	220-240V~ 50/60Hz
Sekundärspannung	50VDC – 1.200mA
Leistung	48W
Abmessungen	1195 x 295 x 26mm
Gewicht	5,20 Kg
Schutzklasse II	IP40

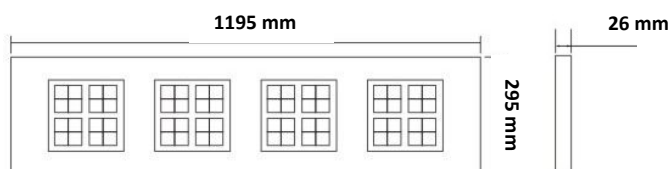

Option. Stahlseilaufhängung,
Deckenbefestigung, Deckenanschlussdose



3x WAGO
230V~
Klemme



LD LICHTDOMINANZ GmbH
Kiefernweg 24
47058 Duisburg

Telefon +49 (0) 203 3000-2126
Telefax +49 (0) 203 3000-226
info@ldlichtdominanz.de
www.lichtdominanz.de



LED - ARBEITSPLATZLEUCHE LD-HSCB 11295-40



- › LED - Arbeitsplatzleuchte
- › Homogene Lichtverteilung, direkt strahlend
- › Super Entblendung durch Einzelreflektoren $UGR \leq 16$
Hervorragende Beleuchtung bei exzellenter Farbwiedergabe,
bildschirmgerechte Arbeitsplatzbeleuchtung gemäß EN 12464-1
- › Schwarz matt pulverbeschichteter Stahlblechrahmen
- › Flache Bauweise (Höhe 26mm)
- › Komfortneutralweiß – 4.000K
- › Lebensdauer 60.000 Std. (LM-90)
- › 5 Jahre Garantie

Art.-Nr.	LD-HSCB 11295-40
Lichtfarbe	4.000K
Lichtstrom	5.800lm
CRI	≥ 90 Ra
Betriebstemperatur	-20°C - +45°C
Anschlußspannung	220-240V~ 50/60Hz
Sekundärspannung	50VDC – 950mA
Leistung	48W
Abmessungen	1195 x 295 x 26mm
Gewicht	5,20 Kg
Schutzklasse II	IP40

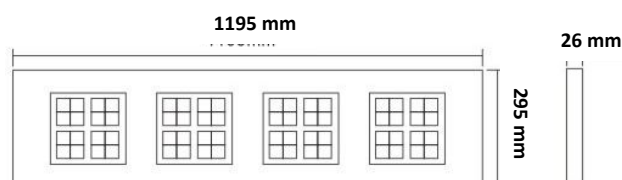

Option. Stahlseilaufhängung,
Deckenbefestigung,
Deckenanschlussdose



3x WAGO
230V~
Klemme



LD LICHTDOMINANZ GmbH
Kiefernweg 24
47058 Duisburg

Telefon +49 (0) 203 3000-2126
Telefax +49 (0) 203 3000-226
info@ldlichtdominanz.de
www.lichtdominanz.de



LED PANEL ARBEITSPLATZLEUCHTE LD-CPCW 11295-40

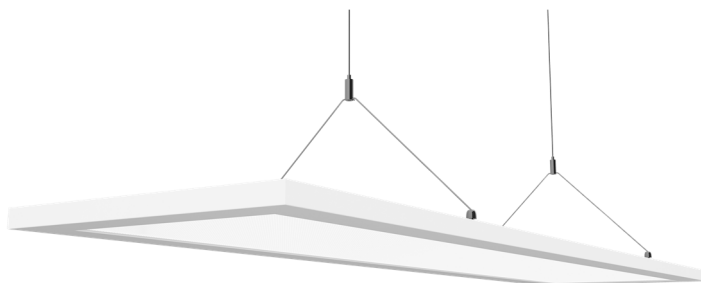

- › LED - Lichtpanel Arbeitsplatzleuchte
- › Homogene Lichtverteilung, direkt 60%, indirekt 40%
- › Lichtlenkendes Lightguide – Mikrostruktur UGR ≤ 19
PMMA Material reduziert Blendung für eine angenehme
Beleuchtung bei exzellenter Farbwiedergabe
- › Weiß matt pulverbeschichteter Aluminiumrahmen
- › Flache Bauweise (Höhe 22mm)
- › Komfortneutralweiß – 4.000K
- › Lebensdauer 60.000 Std. (LM-90)
- › 5 Jahre Garantie

Art.-Nr.	LD-CPCW 11295-40
Lichtfarbe	4.000K
Lichtstrom	5.750lm
CRI	≥ 90 Ra
Betriebstemperatur	-20°C - +45°C
Anschlußspannung	220-240V~ 50/60Hz
Sekundärspannung	60VDC – 1.050mA
Leistung	50W
Abmessungen	1195 x 295 x 22mm
Gewicht	3,50 Kg
Schutzklasse II	IP20

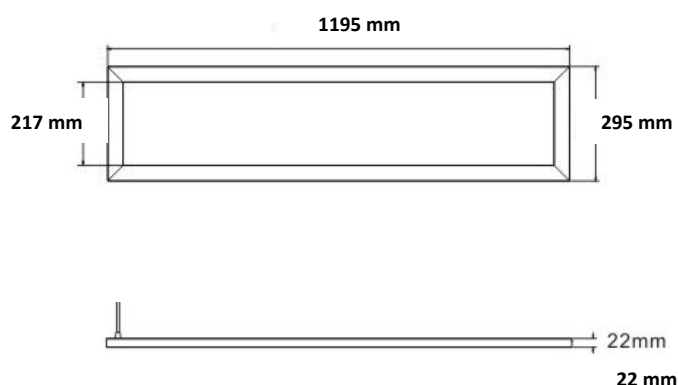

Inkl. Stahlseilaufhängung, Deckenbefestigung,
Deckenkasten und Anschlussklemme

L380mm x B50mm
xH40mm



Sekundär Steckverbindung zur Leuchte
Output 60VDC



LD LICHTDOMINANZ GmbH
Kiefernweg 24
47058 Duisburg

Telefon +49 (0) 203 3000-2126
Telefax +49 (0) 203 3000-226
info@ldlichtdominanz.de
www.lichtdominanz.de



LED PANEL ARBEITSPLATZLEUCHTE LD-CPCB 11295-40



- › LED - Lichtpanel Arbeitsplatzleuchte
- › Homogene Lichtverteilung, direkt 60%, indirekt 40%
- › Lichtlenkendes Lightguide – Mikrostruktur UGR ≤ 19
PMMA Material reduziert Blendung für eine angenehme
Beleuchtung bei exzellenter Farbwiedergabe
- › Schwarz matt pulverbeschichteter Aluminiumrahmen
- › Flache Bauweise (Höhe 22mm)
- › Komfortneutralweiß – 4.000K
- › Lebensdauer 60.000 Std. (LM-90)
- › 5 Jahre Garantie

Art.-Nr.	LD-CPCB 11295-40
Lichtfarbe	4.000K
Lichtstrom	5.750lm
CRI	≥ 90 Ra
Betriebstemperatur	-20°C - +45°C
Anschlußspannung	220-240V~ 50/60Hz
Sekundärspannung	60VDC – 1.050mA
Leistung	50W
Abmessungen	1195 x 295 x 22mm
Gewicht	3,50 Kg
Schutzklasse II	IP20

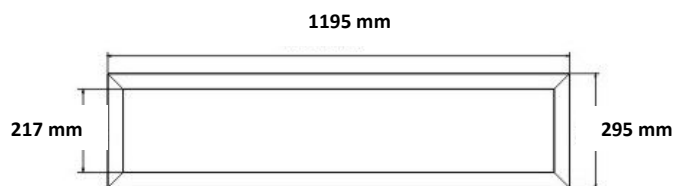

Inkl. Stahlseilaufhängung, Deckenbefestigung,
Deckenkasten und Anschlussklemme

L380mm x B50mm
H40mm

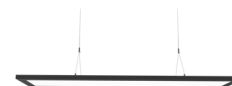

Sekundär Steckverbindung zur Leuchte
Output 60VDC



LD LICHTDOMINANZ GmbH
Kiefernweg 24
47058 Duisburg

Telefon +49 (0) 203 3000-2126
Telefax +49 (0) 203 3000-226
info@ldlichtdominanz.de
www.lichtdominanz.de



LD - LED ARBEITSPLATZ STEHLEUCHTEN



LD LICHTDOMINANZ GmbH
Kiefernweg 24
47058 Duisburg

Telefon +49 (0) 203 3000-2126
Telefax +49 (0) 203 3000-226
info@ldlichtdominanz.de
www.ldlichtdominanz.de



LED - ARBEITSPLATZLEUCHE LD-FS AHSCS - 2750

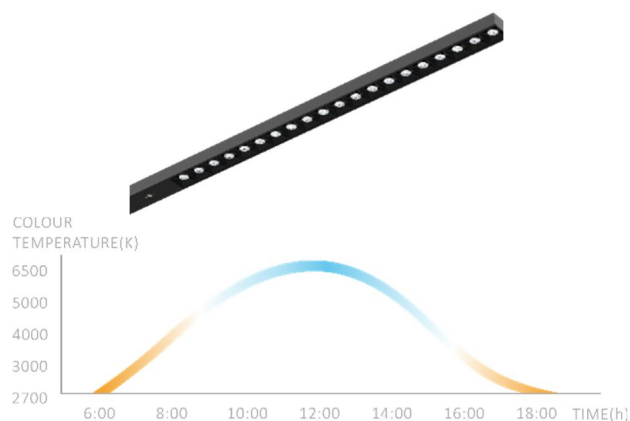
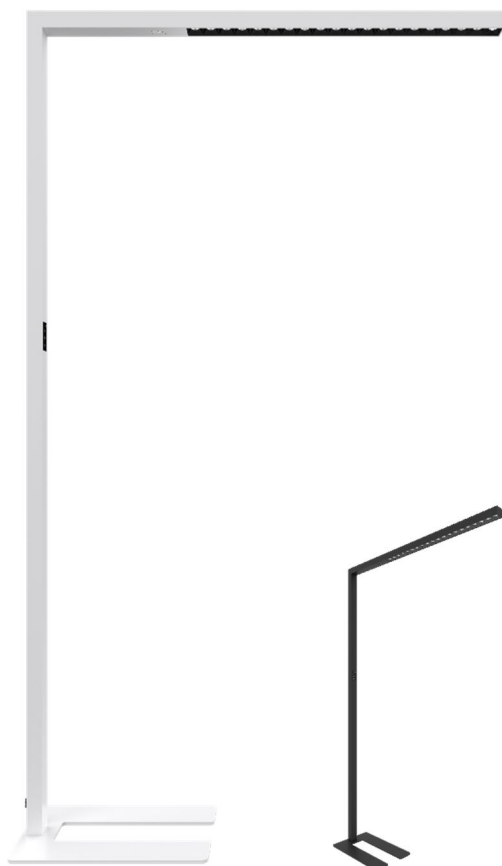

Optional Weiß (RAL 9016) Schwarz (RAL 9005)

- › LED – Arbeitsplatz – Stehleuchte, dimmbar Touch-Bedienung
- › Homogene Lichtverteilung, indirekt \uparrow 70%, direkt \downarrow 30%
- › Sehr gute Entblendung durch Einzelreflektoren $UGR \leq 13$
Hervorragende Beleuchtung bei guter Farbwiedergabe,
bildschirmgerechte Arbeitsplatzbeleuchtung gemäß EN 12464-1
- › Silber matt pulverbeschichtete Aluminiumleuchte (RAL 9006)
- › Integrierter Präsenz- / Tageslichtsensor - TW Auto Mode
- › Tuneable white (CCT) – 2.700K - 5.000K
- › Lebensdauer 50.000 Std. (LM-80)
- › 2,5m schwarze Anschlussleitung mit Schuko-Stecker
- › 5 Jahre Garantie



Art.-Nr.	LD-FS-AHSCS - 2750
Lichtfarbe	2.700K - 5.000K
Lichtstrom	6.600lm + 2.850lm
CRI	≥ 95 Ra
Betriebstemperatur	-20°C - +45°C
Anschlußspannung	220-240V~ 50/60Hz
Leistung	100W
Abmessungen	1960 x 300 x 1205mm
Gewicht	9,50 Kg
Schutzklasse	I
Schutzart	IP20

LD LICHTDOMINANZ GmbH
Kiefernweg 24
47058 Duisburg

Telefon +49 (0) 203 3000-2126
Telefax +49 (0) 203 3000-226
info@ldlichtdominanz.de
www.lichtdominanz.de



LED - ARBEITSPLATZLEUCHE LD-FS AHSCS - 2750

Präsenzsensor → Automatisches Einschalten bei Präsenz-erkennung, bei Abwesenheit Absenkung des Lichtstroms auf 30%, nach weiteren 10 Min. erfolgt eine komplette Abschaltung der Leuchte.

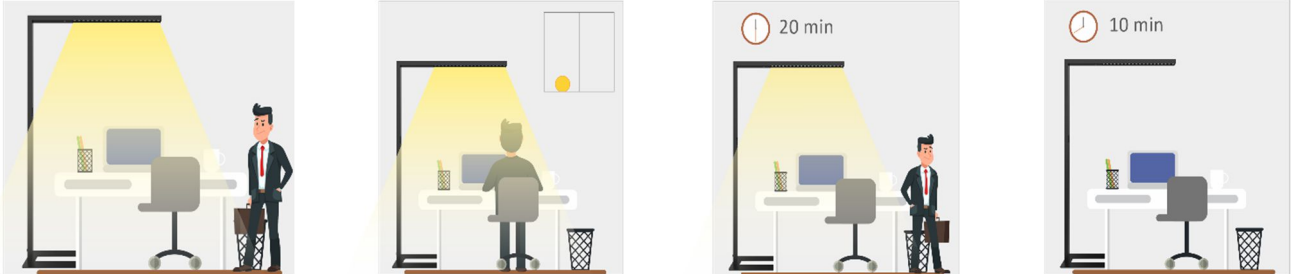

Tageslichtsensor – TW Auto Mode → Automatische Tuneable white (CCT 2.700K – 5.000K) Tageslichtsteuerung. Manuelle Touch Funktion, Dimmen indirekt/direkt und Farbtemperatur getrennt einstellbar.

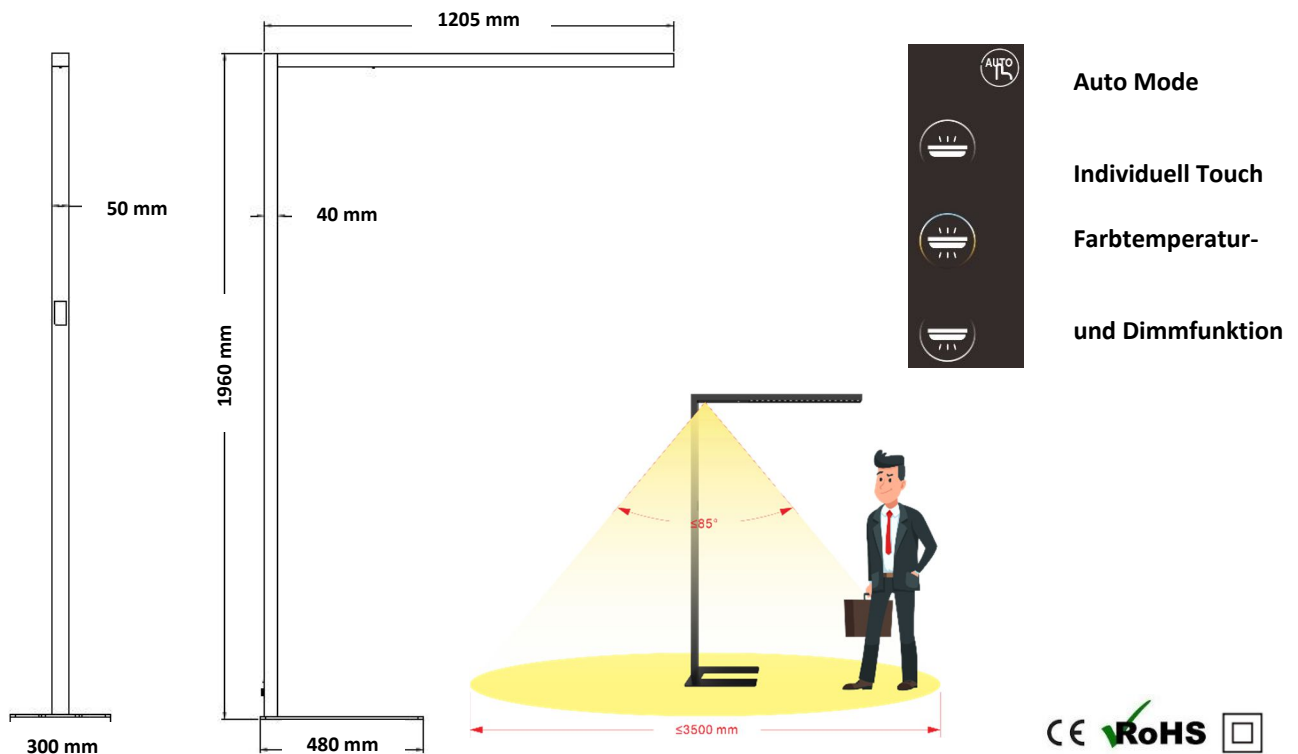
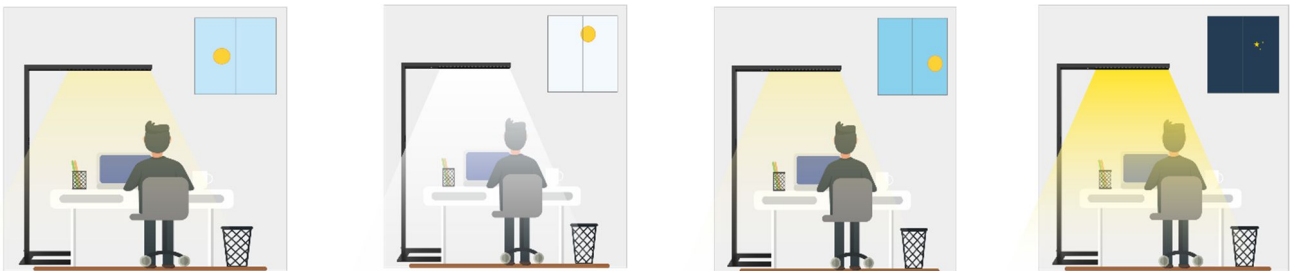

LD LICHTDOMINANZ GmbH
Kiefernweg 24
47058 Duisburg

Telefon +49 (0) 203 3000-2126
Telefax +49 (0) 203 3000-226
info@ldlichtdominanz.de
www.lichtdominanz.de



LED - ARBEITSPLATZLEUCHTE LD-FS HSCS - 40

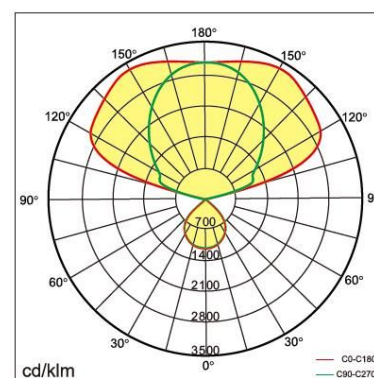
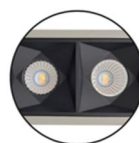
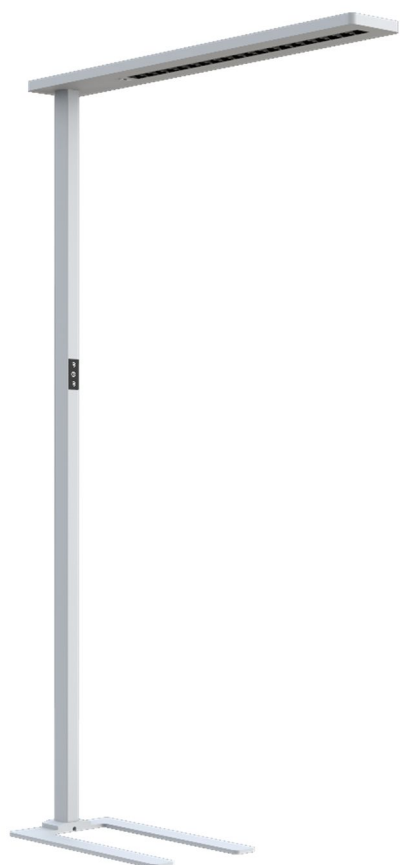

Optional Weiß (RAL 9016) Schwarz (RAL 9005)

- › LED – Arbeitsplatz – Stehleuchte, dimmbar Touch-Bedienung
- › Homogene Lichtverteilung, indirekt \uparrow 88%, direkt \downarrow 12%
- › Super Entblendung durch Einzelreflektoren $UGR \leq 10$
Hervorragende Beleuchtung bei guter Farbwiedergabe,
bildschirmgerechte Arbeitsplatzbeleuchtung gemäß EN 12464-1
- › Silber matt pulverbeschichtete Aluminiumleuchte (RAL 9006)
- › Integrierter Präsenz- / Tageslichtsensor
- › Neutralweiß – 4.000K
- › Lebensdauer 50.000 Std. (LM-80)
- › 2,5m schwarze Anschlussleitung mit Schuko-Stecker
- › 5 Jahre Garantie



Art.-Nr.	LD-FS-HSCS - 40
Lichtfarbe	4.000K
Lichtstrom	12.000lm + 1.700lm
CRI	≥ 85 Ra
Betriebstemperatur	-20°C - +45°C
Anschlußspannung	220-240V~ 50/60Hz
Leistung	110W
Abmessungen	1975 x 336 x 1180mm
Gewicht	17,20 Kg
Schutzklasse	I
Schutzart	IP20

LD LICHTDOMINANZ GmbH
Kiefernweg 24
47058 Duisburg

Telefon +49 (0) 203 3000-2126
Telefax +49 (0) 203 3000-226
info@ldlichtdominanz.de
www.lichtdominanz.de



LED - ARBEITSPLATZLEUCHE

LD-FS HSCS - 40

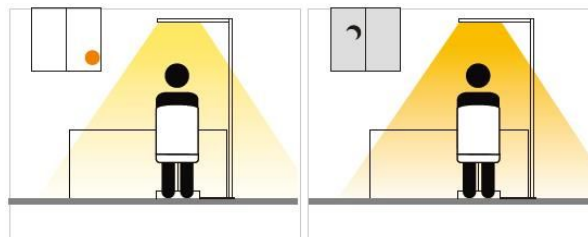
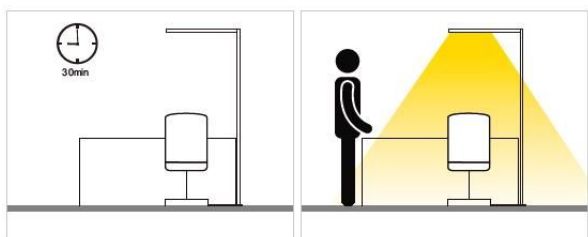
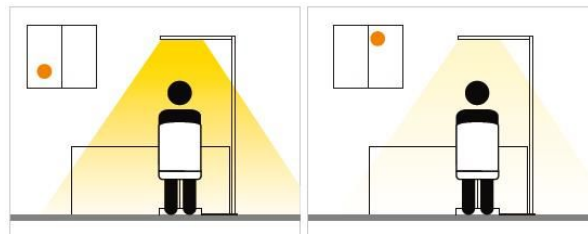
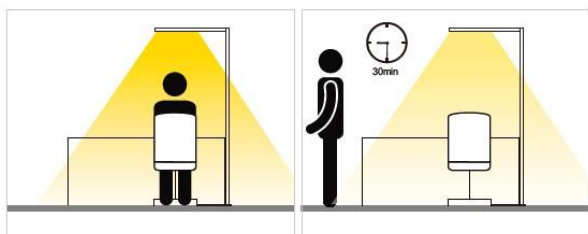

Präsenzsensor → Bei Abwesenheit Absenkung des Lichtstroms auf 30% nach 30 Min., nach weiteren 30 Min. Abschaltung, automatisches Einschalten bei Präsenzerkennung.

Tageslichtsensor → automatische Regelung des voreingestellten Lichtstroms.

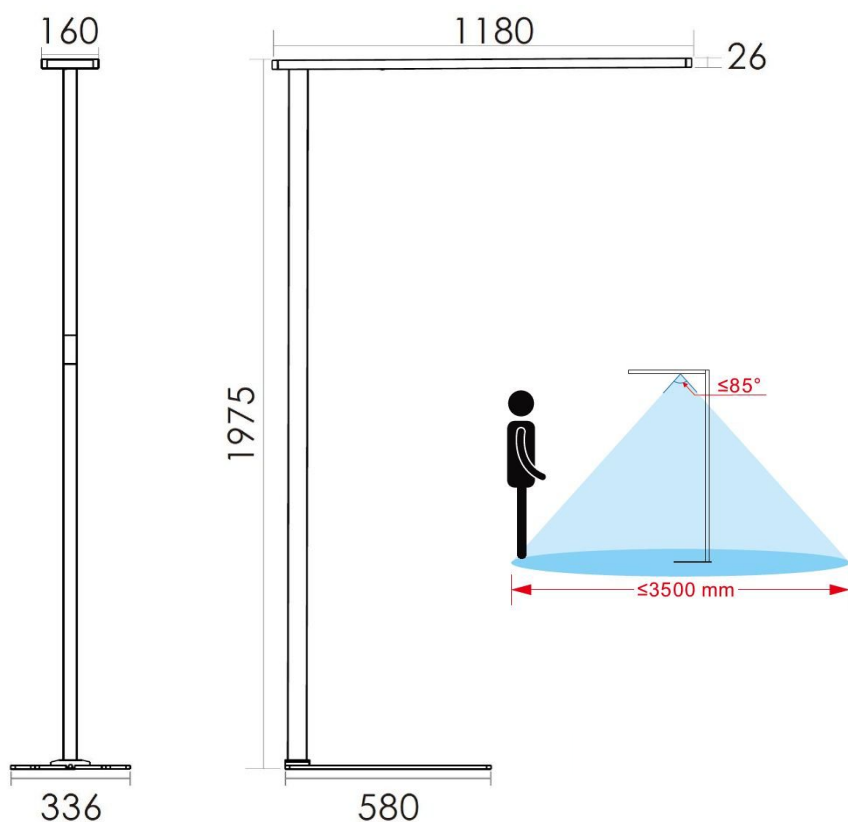

Integrierte Sensoreinheit



Individuell
dimmbar, Touch
Memoryfunktion



LD LICHTDOMINANZ GmbH
Kiefernweg 24
47058 Duisburg

Telefon +49 (0) 203 3000-2126
Telefax +49 (0) 203 3000-226
info@ldlichtdominanz.de
www.lichtdominanz.de



LED PANEL ARBEITSPLATZLEUCHTE LD-FS CPCS -40

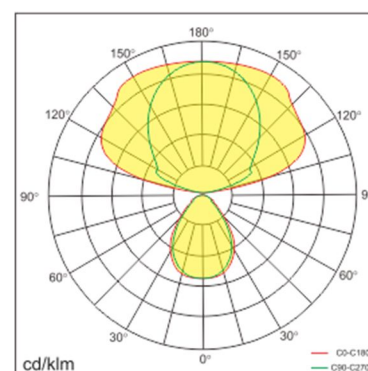
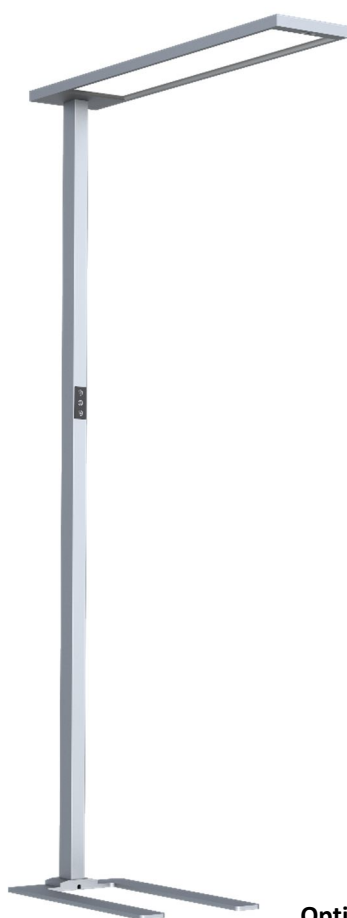

Optional Weiß (RAL 9016) Schwarz (RAL 9005)

- › LED – Arbeitsplatz – Stehleuchte, dimmbar Touch-Bedienung
- › Homogene Lichtverteilung, indirekt \uparrow 75%, direkt \downarrow 25%
- › Lichtlenkendes Lightguide – Mikrostruktur PMMA $UGR \leq 16$
Hervorragende Beleuchtung bei guter Farbwiedergabe,
bildschirmgerechte Arbeitsplatzbeleuchtung gemäß EN 12464-1
- › Silber matt pulverbeschichtete Aluminiumleuchte (RAL 9006)
- › Integrierter Präsenz- / Tageslichtsensor
- › Neutralweiß – 4.000K
- › Lebensdauer 50.000 Std. (LM-80)
- › 2,5m schwarze Anschlussleitung mit Schuko-Stecker
- › 5 Jahre Garantie



Art.-Nr.	LD-FS-CPCS -40
Lichtfarbe	4.000K
Lichtstrom	9.500lm + 2.500lm
CRI	≥ 85 Ra
Betriebstemperatur	-20°C - +45°C
Anschlußspannung	220-240V~ 50/60Hz
Leistung	100W
Abmessungen	1980 x 336 x 1006mm
Gewicht	16,50 Kg
Schutzklasse	I
Schutzart	IP20

LD LICHTDOMINANZ GmbH
Kiefernweg 24
47058 Duisburg

Telefon +49 (0) 203 3000-2126
Telefax +49 (0) 203 3000-226
info@ldlichtdominanz.de
www.lichtdominanz.de



LED PANEL ARBEITSPLATZLEUCHE

LD-FS CPCS -40

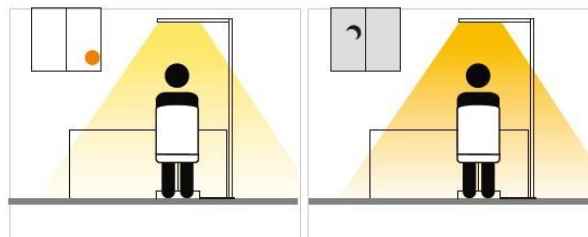
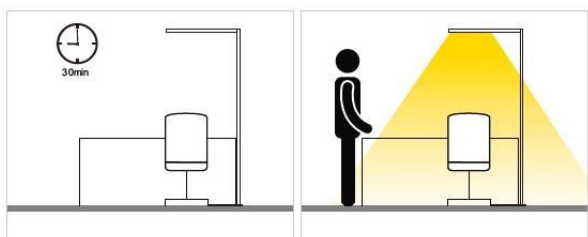
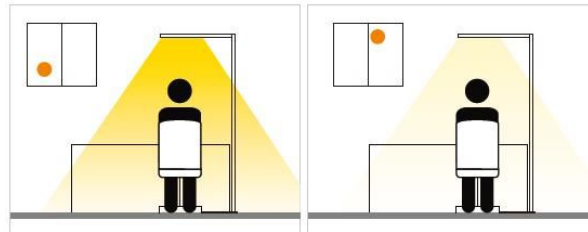
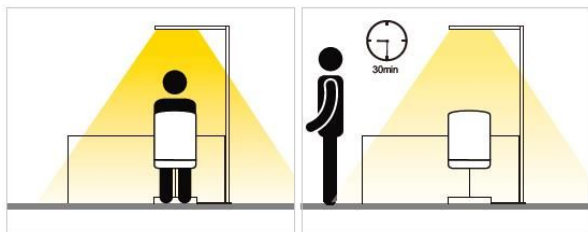

Präsenzsensor → Bei Abwesenheit Absenkung des Lichtstroms auf 30% nach 30 Min., nach weiteren 30 Min. Abschaltung, automatisches Einschalten bei Präsenzerkennung.

Tageslichtsensor → automatische Regelung des voreingestellten Lichtstroms.

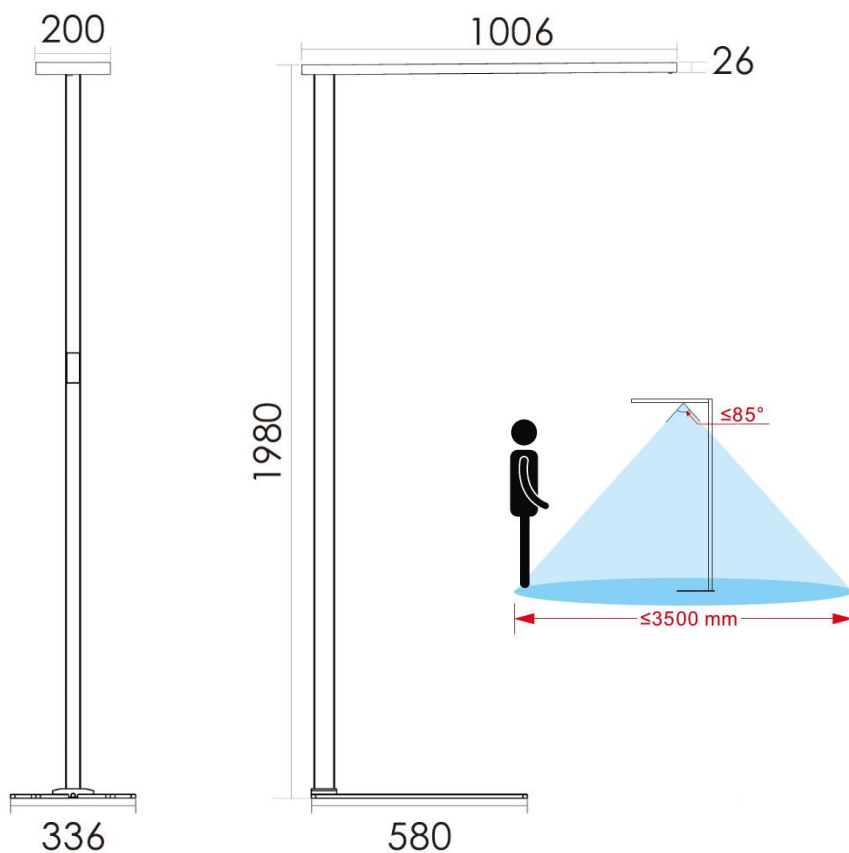

Integrierte Sensoreinheit



Individuell
dimmbar, Touch
Memoryfunktion



LD LICHTDOMINANZ GmbH
Kiefernweg 24
47058 Duisburg

Telefon +49 (0) 203 3000-2126
Telefax +49 (0) 203 3000-226
info@ldlichtdominanz.de
www.lichtdominanz.de



LED PANEL ARBEITSPLATZLEUCHTE LD-FS SXCS -40

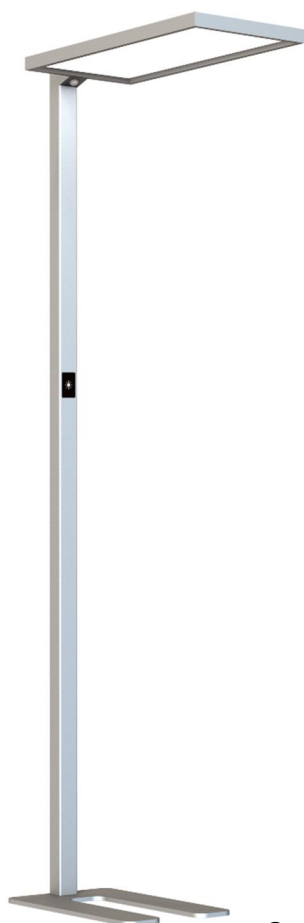

Optional Weiß (RAL 9016) Schwarz (RAL 9005)

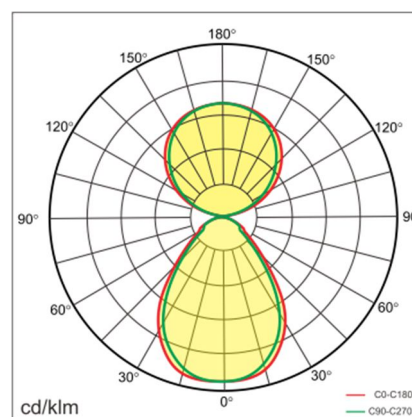

- › LED – Arbeitsplatz – Stehleuchte, dimmbar Touch-Bedienung
- › Homogene Lichtverteilung, indirekt \uparrow 50%, direkt \downarrow 50%
- › Lichtlenkendes Lightguide – Mikrostruktur PMMA $UGR \leq 16$
Hervorragende Beleuchtung bei guter Farbwiedergabe,
bildschirmgerechte Arbeitsplatzbeleuchtung gemäß EN 12464-1
- › Silber matt pulverbeschichtete Aluminiumleuchte (RAL 9006)
- › Integrierter Präsenz- / Tageslichtsensor
- › Neutralweiß – 4.000K
- › Lebensdauer 50.000 Std. (LM-80)
- › 1,5m schwarze Anschlussleitung mit Schuko-Stecker
- › 5 Jahre Garantie

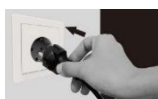

Art.-Nr.	LD-FS-SXCS -40
Lichtfarbe	4.000K
Lichtstrom	4.000lm + 4.000lm
CRI	≥ 85 Ra
Betriebstemperatur	-20°C - +45°C
Anschlußspannung	220-240V~ 50/60Hz
Leistung	80W
Abmessungen	1950 x 310 x 692mm
Gewicht	17,10 Kg
Schutzklasse	I
Schutzart	IP20

LD LICHTDOMINANZ GmbH
Kiefernweg 24
47058 Duisburg

Telefon +49 (0) 203 3000-2126
Telefax +49 (0) 203 3000-226
info@ldlichtdominanz.de
www.lichtdominanz.de



LED PANEL ARBEITSPLATZLEUCHE

LD-FS SXCS -40

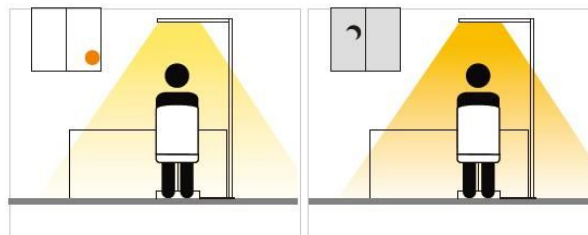
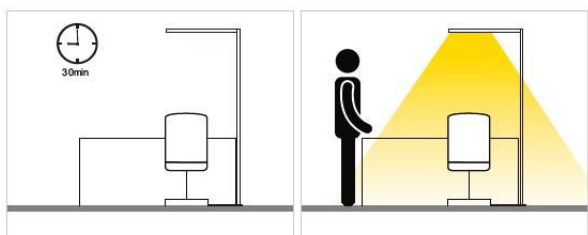
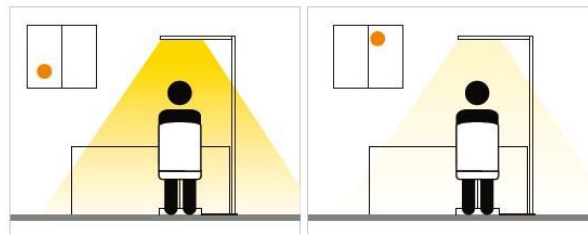
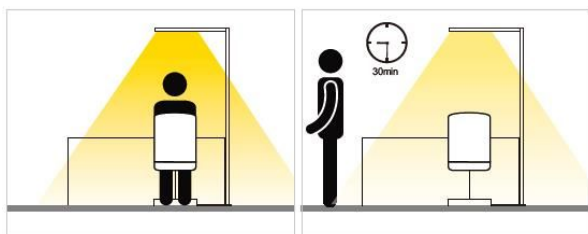

Präsenzsensor → Bei Abwesenheit Absenkung des Lichtstroms auf 30% nach 30 Min., nach weiteren 30 Min. Abschaltung, automatisches Einschalten bei Präsenzerkennung.

Tageslichtsensor → automatische Regelung des voreingestellten Lichtstroms.

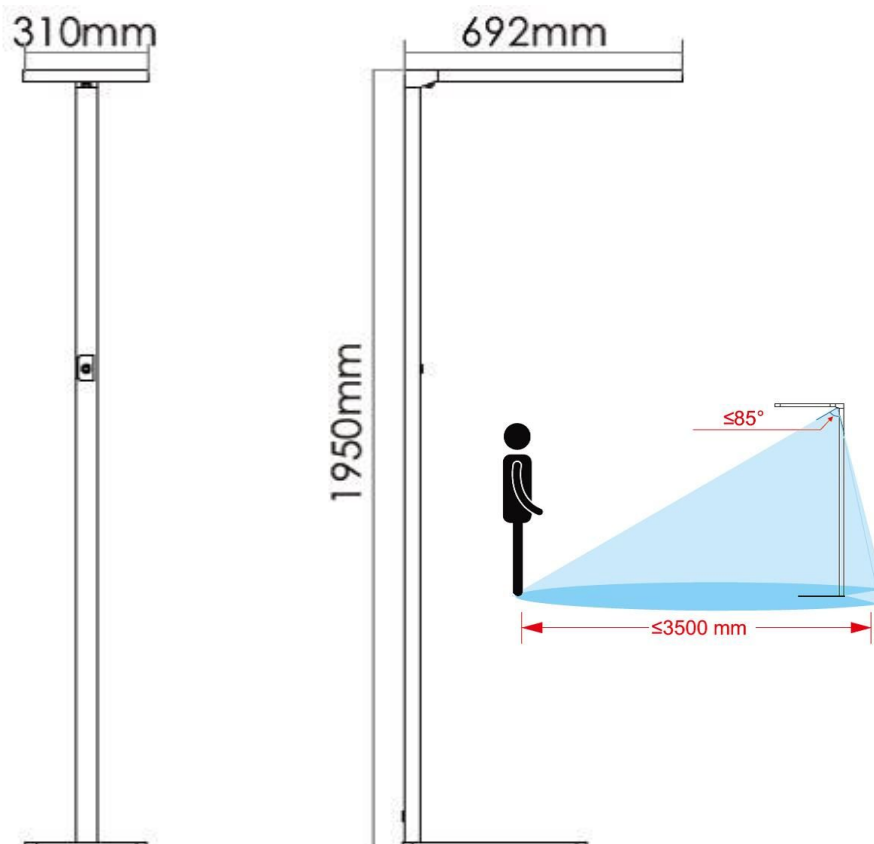

Integrierte Sensoreinheit



Individuell
dimmbar, Touch
Memoryfunktion



LD LICHTDOMINANZ GmbH
Kiefernweg 24
47058 Duisburg

Telefon +49 (0) 203 3000-2126
Telefax +49 (0) 203 3000-226
info@ldlichtdominanz.de
www.lichtdominanz.de



LED PANEL ARBEITSPLATZLEUCHTE LD-FS RXCS -40

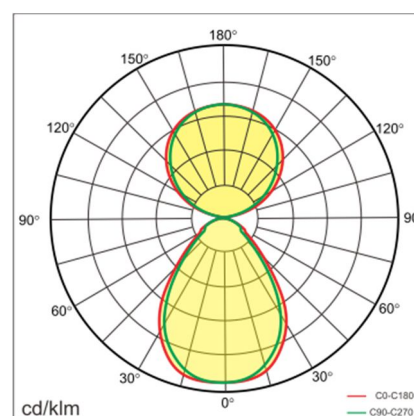
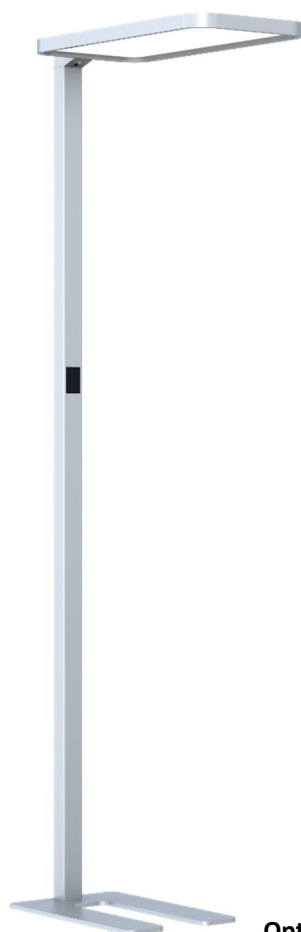

Optional Weiß (RAL 9016) Schwarz (RAL 9005)

- › LED – Arbeitsplatz – Stehleuchte, dimmbar Touch-Bedienung
- › Homogene Lichtverteilung, indirekt \uparrow 50%, direkt \downarrow 50%
- › Lichtlenkendes Lightguide – Mikrostruktur PMMA $UGR \leq 16$
Hervorragende Beleuchtung bei guter Farbwiedergabe,
bildschirmgerechte Arbeitsplatzbeleuchtung gemäß EN 12464-1
- › Silber matt pulverbeschichtete Aluminiumleuchte (RAL9006)
- › Integrierter Präsenz- / Tageslichtsensor
- › Neutralweiß – 4.000K
- › Lebensdauer 50.000 Std. (LM-80)
- › 1,5m schwarze Anschlussleitung mit Schuko-Stecker
- › 5 Jahre Garantie

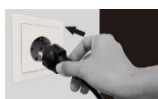

Art.-Nr.	LD-FS-RXCS -40
Lichtfarbe	4.000K
Lichtstrom	4.000lm + 4.000lm
CRI	≥ 85 Ra
Betriebstemperatur	-20°C - +45°C
Anschlußspannung	220-240V~ 50/60Hz
Leistung	80W
Abmessungen	1950 x 310 x 692mm
Gewicht	17,10 Kg
Schutzklasse	I
Schutzart	IP20

LD LICHTDOMINANZ GmbH
Kiefernweg 24
47058 Duisburg

Telefon +49 (0) 203 3000-2126
Telefax +49 (0) 203 3000-226
info@ldlichtdominanz.de
www.ldlichtdominanz.de



LED PANEL ARBEITSPLATZLEUCHE

LD-FS RXCS -40

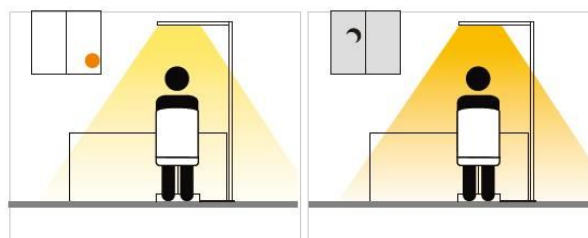
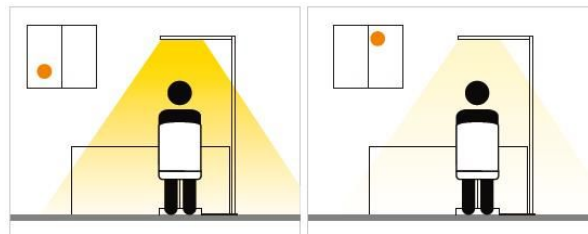
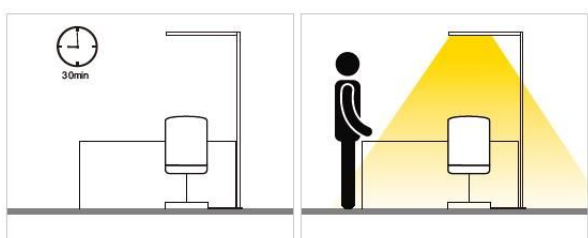
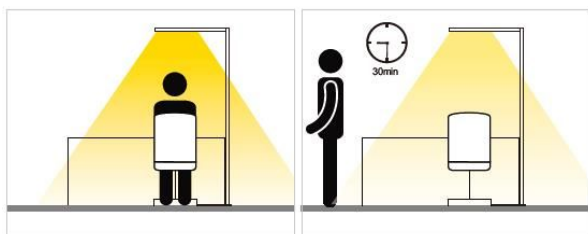

Präsenzsensor → Bei Abwesenheit Absenkung des Lichtstroms auf 30% nach 30 Min., nach weiteren 30 Min. Abschaltung, automatisches Einschalten bei Präsenzerkennung.

Tageslichtsensor → automatische Regelung des voreingestellten Lichtstroms.

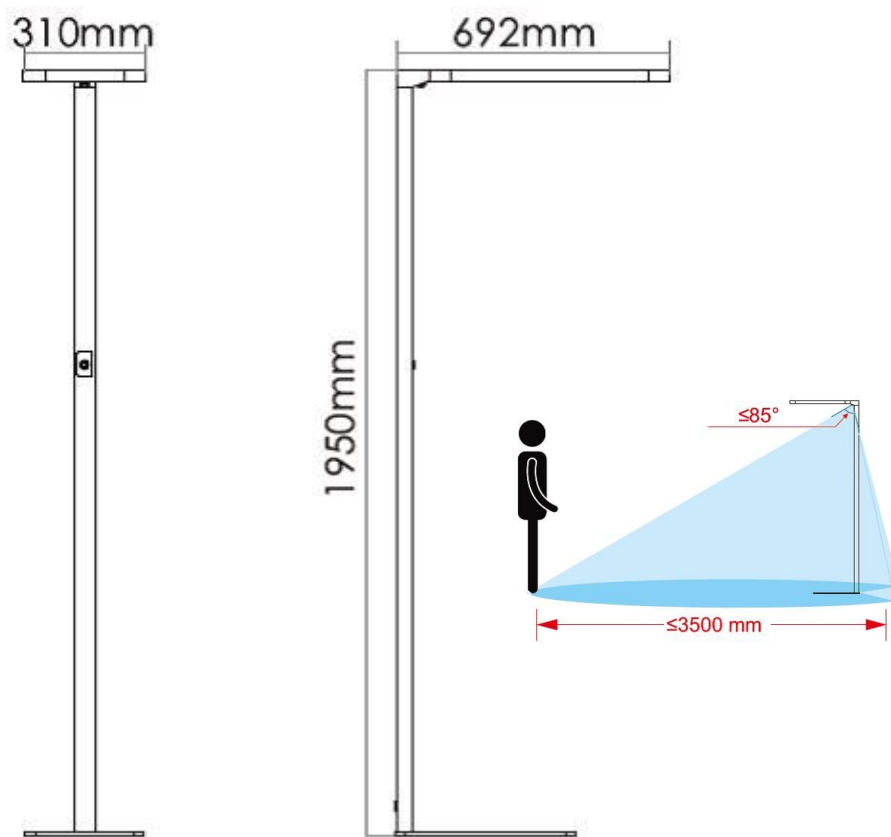

Integrierte Sensoreinheit



Individuell
dimmbar, Touch
Memoryfunktion



LD LICHTDOMINANZ GmbH
Kiefernweg 24
47058 Duisburg

Telefon +49 (0) 203 3000-2126
Telefax +49 (0) 203 3000-226
info@ldlichtdominanz.de
www.lichtdominanz.de